

## SIRIUS L

LED High & Low Bay Lighting Luminaire  
LED Yüksek ve Alçak Tavan Aydınlatma Armatür



### Product Features / Ürün Özellikleri

- LED Chip by / LED Çip **SAMSUNG**
- LED Driver by / LED Trafo **PEDAŞ**
- Thermally Conductive by / Termal İletken Madde **DOW CORNING**



### TECHNICAL DATA / TEKNİK BİLGİLER

#### Product Features / Ürün Özellikleri

- Housing / Kasa : Aluminium Injection / Alüminyum Enjeksiyon
- Usage / Kullanım Şekli : Surface Mounted, Pendant / Sıva Üstü, Sarkıt
- Optic Lens / Optik Lens : Ultra Clear Glass, PMMA Lens / Yüksek Geçirgenli Cam, PMMA Lens
- Classifications / Koruma Sınıfı : IP66
- Impact Protection / Darbe Dayanımı : Housing / Kasa IK 09  
Glass / Cam IK 08

#### Optic & Electrical Features / Optik ve Elektriksel Özellikler

- Power / Tüketim Gücü : 200W
- Luminaire Output Flux / Armatür Işık Akısı Şiddeti : 26947LM (±%5)
- Efficiency / Verimlilik : 134L/W
- System Voltage / Sistem Voltaj : 198~264VAC
- Input Frequency (Hz) / Giriş Frekansı (Hz) : 50 ~ 60 Hz
- Power Factor / Güç Faktörü : ≥ 0.9
- THD-(Total Harmonic Distortion) : <%20
- Max. Voltage Resistance /Max. Gerilim Dayanımı (Surge) : 3kV
- Colour Rendering Index (CRI) / Renk Geriverim İndeksi (CRI) : 70 CRI

#### Other Features / Diğer Özellikler

- Operating Temperature Range / Çalışma Sıcaklığı Aralığı : -40 ~ +50°C
- Light Life / LED Ömrü : L70 > 50.000 Hours / Saat
- Driver Life / Sürücü Ömrü : Ta=50°C 50.000 Hours / Saat

#### Optional Features / Opsiyonel Özellikler

- Color Temperature / Renk Sıcaklığı : 2700 ~ 6500K
- Optical Angle Option / Optik Açısı Seçeneği : 30° / 60° / 90° / 120°
- RAL Code / RAL Kodu : RAL 9005 / RAL 9006
- DIM Compatibility / DIM Uyumluluğu : 1 - 10 V / DALI / AstroDIM / Constant Lumen Function

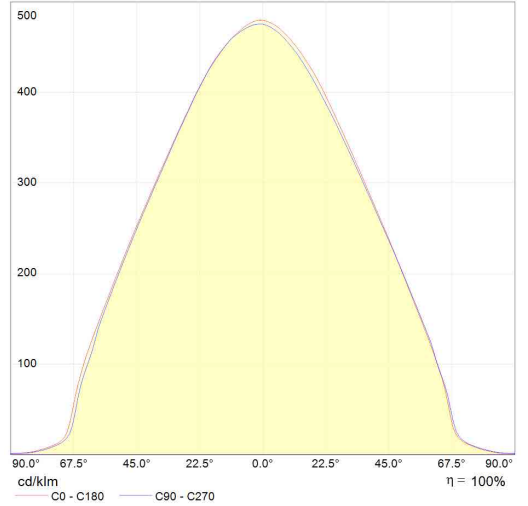
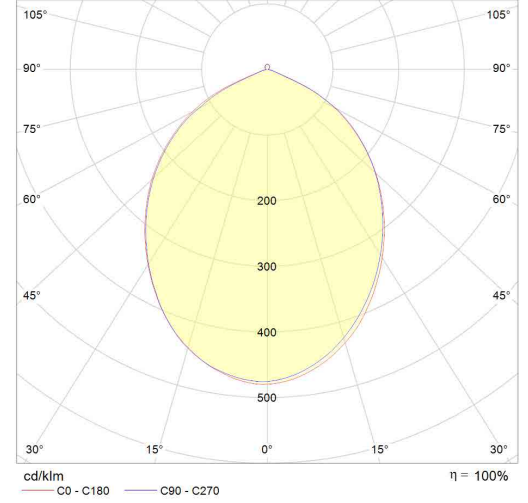

#### Usage Areas / Kullanım Alanları

- Highways / Otoyollar
- Urban Roads / Şehir İçi Yollar
- Streets / Sokaklar
- Parks / Parklar
- Industrial Areas / Sanayi Bölgeleri
- Car Parking / Araç Otoparkları
- Ports and Shipyards / Liman ve Tersaneler
- Construction / Şantiyeler

# SIRIUS L

LED High & Low Bay Lighting Luminaire  
LED Yüksek ve Alçak Tavan Aydınlatma Armatür

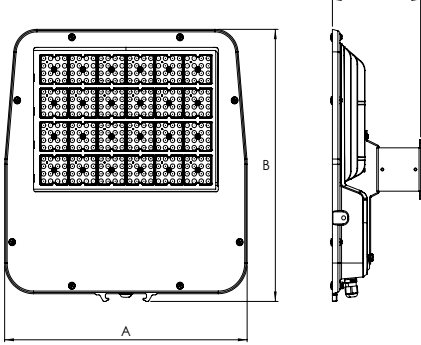

### Product Dimensions / Ürün Boyutları (mm)

Sirius L 200W	a	b	h
	330	455	157
Box Sizes / Ambalaj Ölçüleri	340	480	170

\*Note: The size of package is for 1 PCS.

\*Not: Ambalaj ölçüleri 1 adet ürün için geçerlidir.

### Weight / Ağırlık (kg)

Standard Product / Standart Ürün	8,8
Packaged Weight / Ambalajlı	9,5

\*Note: The weight of package is for 1 PCS.

\*Not: Ambalaj ağırlıkları 1 adet ürün için geçerlidir.

### Hanging Set / Askı Takımı

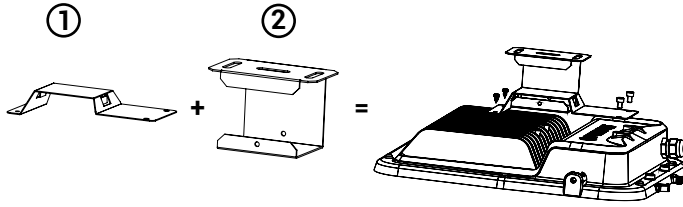

\*Note: This product have 1 hanging sets.  
\*Not: Bu üründe 1 adet askı takımı mevcuttur.

### Mechanical Installation of Luminaire / Armatür Mekanik Montaj

- The mechanical mounting part shown in Figure 1 will be mounted on the back of the luminaire with a nut screw.
- The mechanical mounting part shown in Figure 2 will be mounted on the mechanical mounting part of figure 1.
- After fixing the mounting parts 1 & 2, fix the device on the mounting surface.

- Şekil 1 de gösterilen mekanik montaj parçası armatürün arka yüzüne vida ile monte edilir.
- Şekil 2 de gösterilen mekanik parça, uygun delik yerlerinden montaj yüzüne monte edilir.
- Montajı tamamlanan armatür, montaj yüzüne monte edilen aparata sabitlenir.

### Figure 1 / Şekil 1

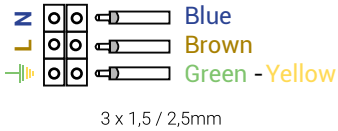

3 x 1,5 / 2,5mm

The standard electrical installation diagram of product is as in Figure 1.  
Standart ürün elektriksel montaj şeması şekil 1 deki gibidir.

### Installation Warnings / Montaj Uyarıları

- Follow connection command of figure 1, figure 2, figure 3 and figure 4 on the side according to received product.
- This product installation must be performed by qualified electricians only, in accordance with national electricity and all other local standard.
- Ensure that the supplied luminaire is the same as the input voltage value.
- Ensure that the electrical power is off before installation and maintenance. Earthing connection is important.
- Be carefully to avoid bumps and scratches on the glass (PC) lens of product.
- Do not pull the electrical cables as this will damage the internal connections
- The decision of the suitability of the product is under responsibility of end user.
- Any use of the product other than that recommended will void the warranty.
- Use only in places where the electricity is stable.

### Figure 2 / Şekil 2

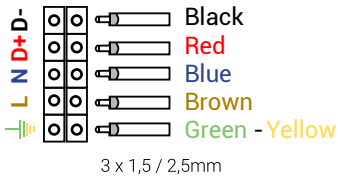

3 x 1,5 / 2,5mm

DALI product's electrical installation diagram as shown in figure 2.  
DALI ürün elektriksel montaj şeması şekil 2 deki gibidir.

### Figure 3 / Şekil 3

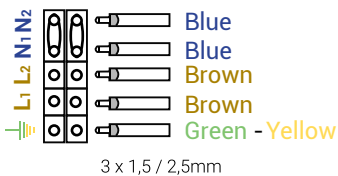

3 x 1,5 / 2,5mm

The electrical installation diagram of the Emergency Kit product is as shown in figure 3.  
Acil Kitli ürün elektriksel montaj şeması şekil 3 deki gibidir.

- Tedarik edilen ürün yan taraftaki şekil 1, şekil 2, şekil 3 ve şekil 4 de gösterilen elektriksel bağlantı türlerinden hangisi ise talimatlara uyunuz.
- Bu ürün kurulumu ulusal elektrik ve tüm diğer yerel kanunlar uygunluğunda, sadece kalifiyeli elektrikçiler tarafından yapılmalıdır.
- Tedarik edilen armatürün voltajı, giriş voltaj değeri ile aynı olduğundan emin olun.
- Kurulum ve bakım öncesi elektrik gücünün kapalı olduğundan emin olun. Topraklama bağlantısı gereklidir.
- Cam (PC) lens üzerinde darbe ve çizik oluşturmamak için ürünü dikkatli kullanınız.
- İç bağlantılarına zarar vereceği için elektrik kablolarını germeyiniz.
- Ürünün uygunluğunun kararı, son kullanıcının sorumluluğundadır.
- Ürünün tavsiye edilenin dışında kullanımı garanti kapsamını geçersiz kılar.
- Sadece elektriğin stabil olduğu yerlerde kullanınız.

### Figure 4 / Şekil 4

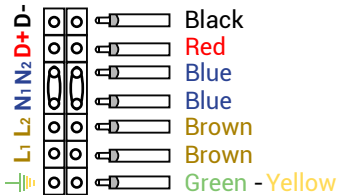

3 x 1,5 / 2,5mm

The electrical installation diagram of the Emergency Kit product is as shown in figure 4.  
Acil Kitli ürün elektriksel montaj şeması şekil 4 deki gibidir.